

HR60-90 用

ザグリ穴 (外枠) 562×365mm
(内枠) 542×350mm

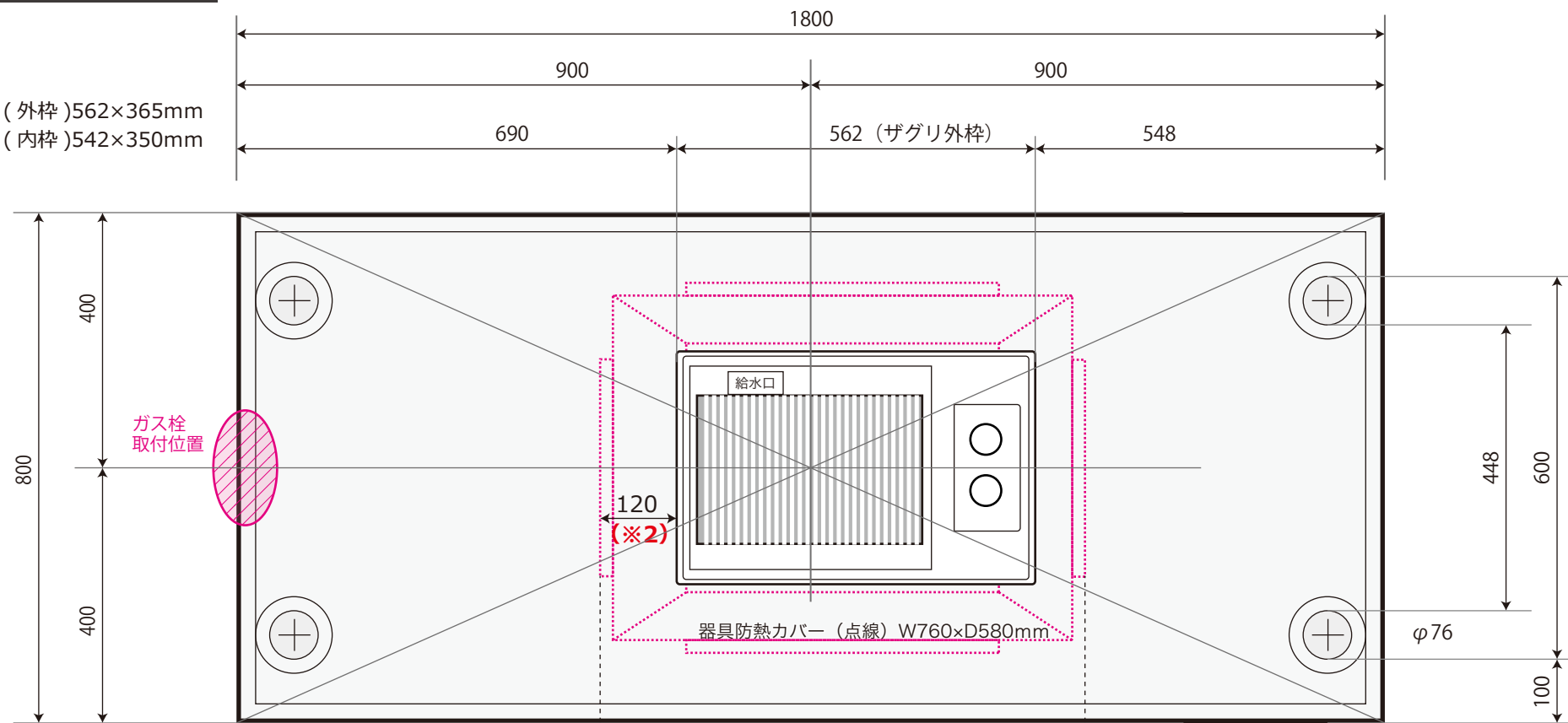

※1 テーブルの中央にアミの中心がセットされるように70mm ずらした寸法で天板にザグリ穴を開けます。幅の狭い方が点火つまみ操作側(従業員操作側)になります。

※2 防熱カバーは、ロースター点火つまみの反対側より120mm 離れた位置に取り付けられます。

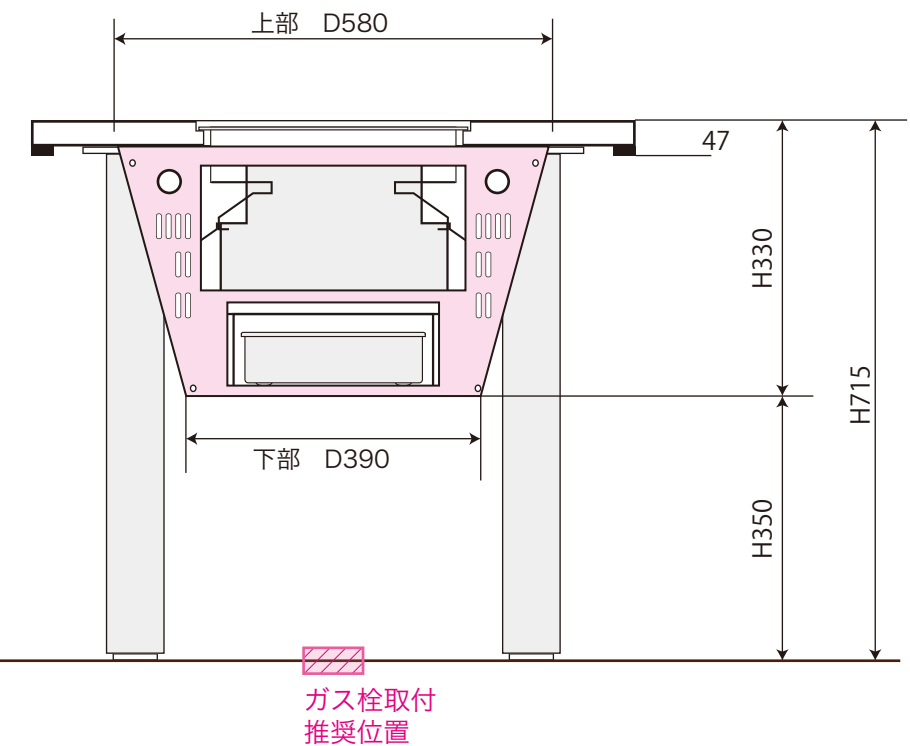
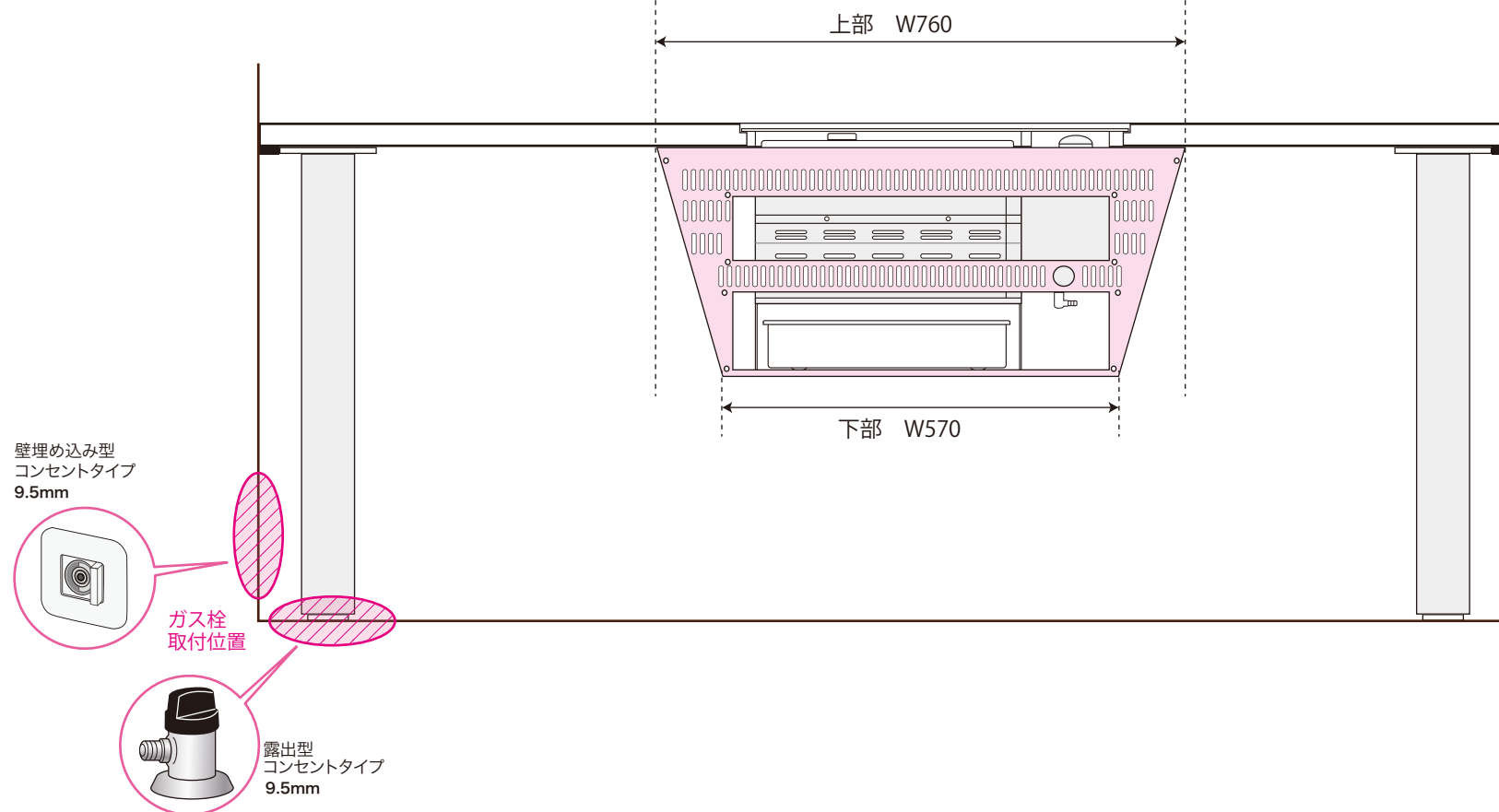
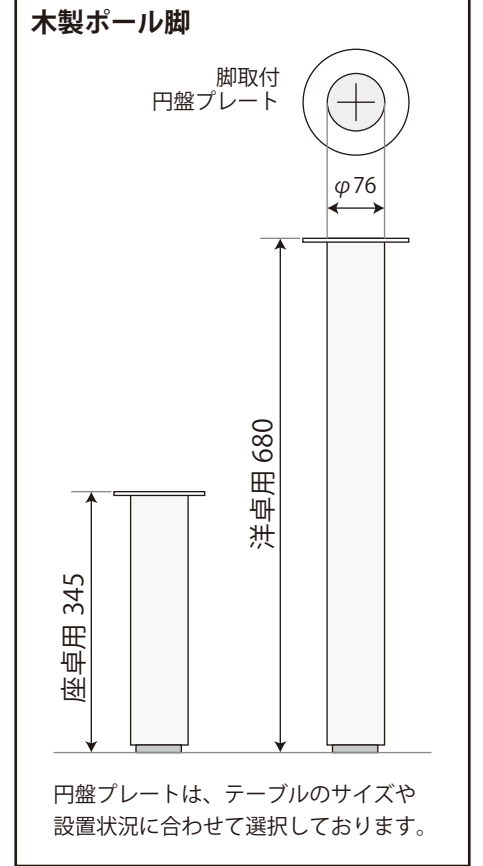

TITLE テーブル三面投影図
BBQ ヘルシーロースター

JOB TITLE W1800×D800×H715

DATE 2020.01.23 製作者：目黒直樹
21.07.01 / 23.06.27



株式会社ヘルシーロースター